

# Nylair® Extractair® Projectair®

## VENTILATEURS HELICOÏDES

**P**artout où l'air en mouvement améliore les conditions de travail ou de production, les **Nylair®** apportent une solution adaptée :

- + Assainissement et renouvellement d'air
- + Refroidissement des emplacements trop chauds
- + Accélération du séchage et de l'évaporation
- + Evacuation des vapeurs et des buées
- + Ventilation de zones confinées

Les ventilateurs **Nylair®** sont des ventilateurs hélicoïdes couvrant une large gamme de débits d'air (1 000 à 44 000 m<sup>3</sup>/h).

Ils sont conformes aux normes CEE.

Leur conception permet une installation directe et facile dans les gaines.

Leur robustesse en fait un matériel idéal dans les conditions les plus difficiles :

- + Protection anti corrosion
- + Roue en thermoplastique inoxydable

**M**odèles Haute Température,  
milieu corrosif sur demande

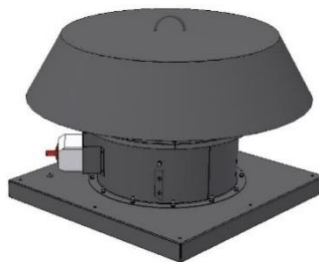
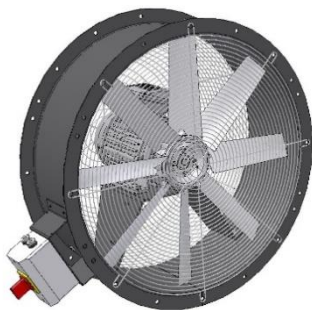

Existent en version ATEX

## CARACTERISTIQUES

- + Large gamme de débits d'air : **1 000 à 44 000 m<sup>3</sup>/h**.
- + Sectionneur de proximité (option).
- + Modèles spécifiques prévus pour une installation en zone **ATEX 2/22** (catégorie II3GD).
- + Conformes à la directive **ErP 2009/125/CE** applicable aux ventilateurs.
- + Large gamme d'accessoires :
  - o **Nylair®** : grilles de protection, volet automatique, berceaux, pavillon à l'aspiration, platine murale.
  - o **Extractair®** : volet automatique, grille à l'aspiration, surbau.
- + Conception permettant une installation en gaines.
- + Finition peinture EPOXY RAL 7016.
- + Moteur asynchrone triphasé 3 x 230 x 400 V – 50 Hz isolation classe F, IP55



### GAMME NYLAIR®

Modèle	Diamètre intérieur virole	Vitesse de rotation	Puissance moteur	Poids	Niveau de pression sonore	Débit d'air* maxi
Standard et ATEX	mm	tr/min	kW	kg	dB(A)	m <sup>3</sup> /h
NYLAIR® 31	Ø 315	960	0,09	13	46	1 440
		1 440	0,18		56	2 170
NYLAIR® 35	Ø 355	960	0,09	13	48	2 130
		1 440	0,18		58	3 340
		2 880	0,37	16	64	4 430
NYLAIR® 40	Ø 400	960	0,09	15	52	2 430
		1 440	0,37	17	57	4 290
		2 880	1,5	24	76	7 350
NYLAIR® 50	Ø 500	960	0,18	19	49	5 890
		1 440	0,37		58	7 200
		2 880	2,2	29	78	16 090
NYLAIR® 56	Ø 560	960	0,75	31	70	8 870
		1440	1,5	33	80	14 100
NYLAIR® 63	Ø 630	960	0,75	35	56	10 800
		1 440	1,5	37	66	17 000
NYLAIR® 71	Ø 710	960	0,75	41	63	16 300
		1 440	2,2	49	71	21 900
NYLAIR® 80	Ø 800	720	0,75	64	58	15 600
		960	1,5		64	21 100
		1 440	4	74	74	33 600
NYLAIR® 90	Ø 900	720	1,1	79	58	19 800
		960	3	84	66	28 300
NYLAIR® 100	Ø 1 000	720	2,2	107	65	32 600
		960	4	107	72	43 600

\*Approximatif, ventilateur non raccordé.

Les niveaux de pression sonore sont des valeurs à débit d'air maximal et à la vitesse de rotation indiquée. Les mesures ont été réalisées selon la norme NF EN ISO 3746 en champ libre, à une distance de 3 m, pavillon à l'aspiration et refoulement raccordé.

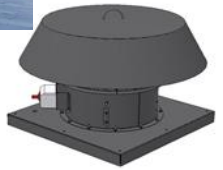

## GAMME EXTRACTAIR®

Modèle	Diamètre intérieur virole	Vitesse de rotation	Puissance moteur	Poids	Niveau de pression sonore	Débit d'air* maxi
Standard et ATEX	mm	tr/min	kW	kg	dB(A)	m³/h
EXTRACTAIR® 50	Ø 500	960	0,18	55	62	5 600
		1 440	0,37	55	71	7 000
		2 880	2,2	65	91	15 500
EXTRACTAIR® 56	Ø 560	960	0,75	72	83	8 600
		1 440	1,5	74	93	13 200
EXTRACTAIR® 63	Ø 630	960	0,75	91	69	10 100
		1 440	1,5	93	79	16 000
EXTRACTAIR® 71	Ø 710	960	0,75	109	76	14 300
		1 440	2,2	117	84	20 800
EXTRACTAIR® 80	Ø 800	720	0,75	146	71	14 400
		960	1,5	146	77	18 900
		1 440	4	156	87	30 000
EXTRACTAIR® 90	Ø 900	720	1,1	169	71	19 000
		960	3	174	79	26 000
EXTRACTAIR® 100	Ø 1 000	720	2,2	217	78	24 500
		960	4	217	85	34 300

\*Approximatif, ventilateur non raccordé

Les niveaux de pression sonore sont des valeurs à débit d'air maximal et à la vitesse de rotation indiquée.

Les mesures ont été réalisées selon la norme NF EN ISO 3746 en propagation en demi-sphère, à l'aspiration à une distance de 3 m, sans pavillon, chapeau monté.







## GAMME PROJECTAIR®

Modèle	Diamètre intérieur virole	Vitesse de rotation	Puissance moteur	Poids	Débit d'air* maximum
Standard	mm	tr/min	kW	kg	m³/h
PROJECTAIR® 50	Ø 500	960	0,18	23	5 890
		1 440	0,37		7 200

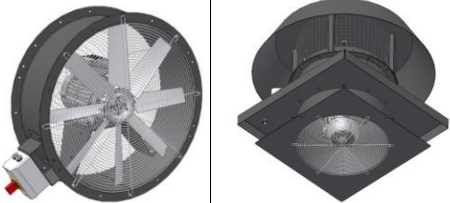
\*Approximatif

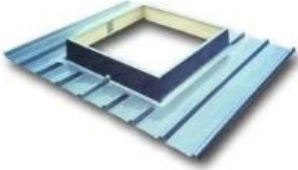
## ACCESSOIRES

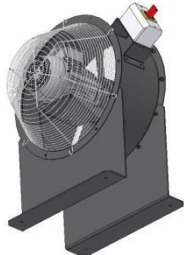
	<p><b>Pavillon</b></p>	<p>Peut se monter à l'aspiration et permet d'atténuer le bruit tout en augmentant le débit d'air aspiré</p>
	<p><b>Grillage à l'aspiration et au refoulement</b></p>	<p>Permet de protéger les opérateurs Evite les entrées de volatiles</p>
	<p><b>Volet automatique</b></p>	<p>Permet de couper l'entrée naturelle de l'air lorsque le NYLAIR® est à l'arrêt</p>
	<p><b>Surbau de toiture</b></p>	<p>Permet d'installer l'EXTRACTAIR® à l'horizontal et cela sur tout type de toiture</p>
	<p><b>Platine murale</b></p>	<p>Tôle d'acier permettant la fixation sur chevêtre, mur...</p>
	<p><b>Berceau</b></p>	<p>Permet d'installer le NYLAIR® sur tout type de structure</p>