

FICHE TECHNIQUE

# FLO-LIFT H

Nouveau modèle 2021

Dispositif anti-inondation passif Horizontal  
À stockage superficiel

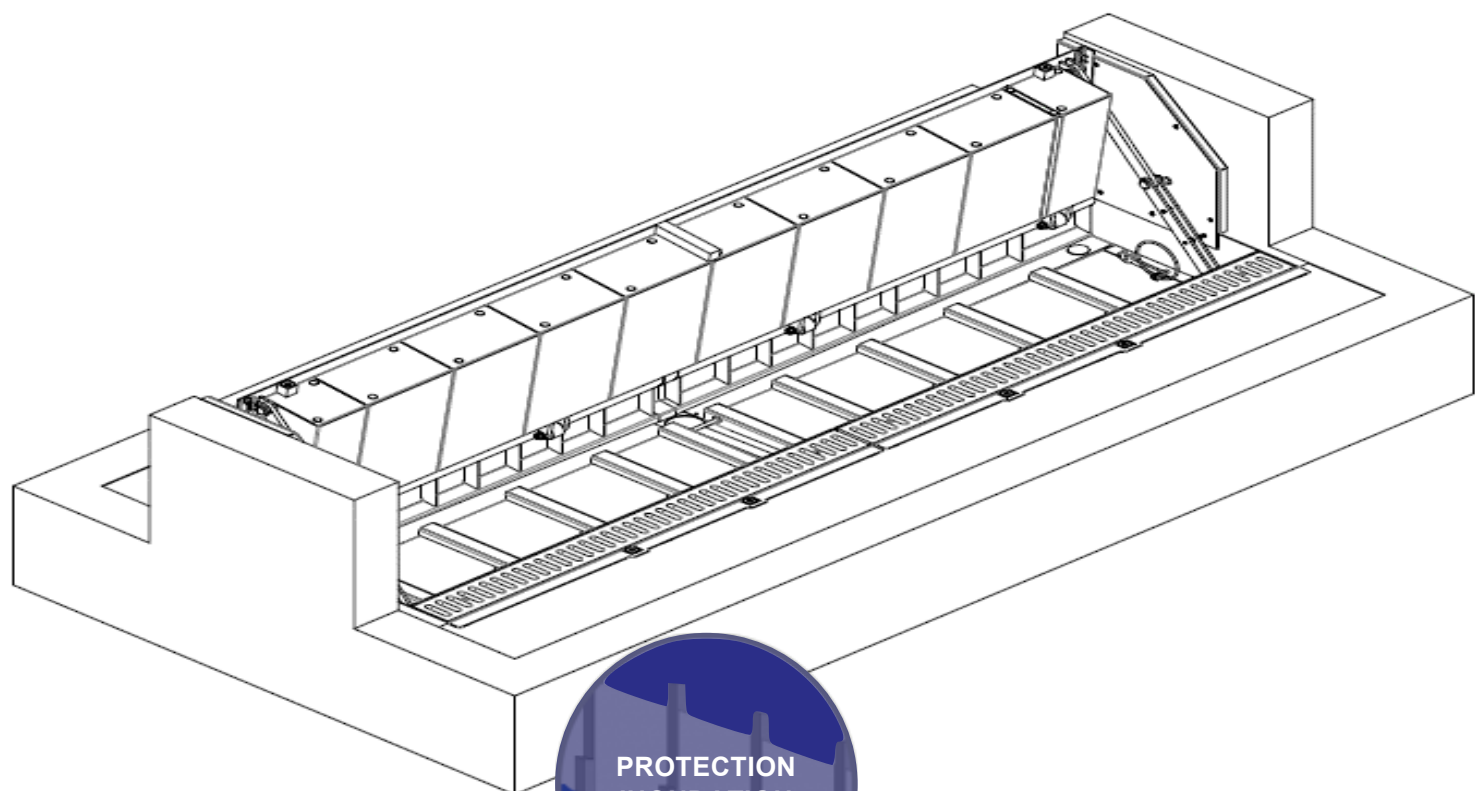

PROTECTION  
INONDATION

Hauteur de protection maximale : 2 m  
Hauteur de protection minimale : 0.5 m

Largeur maximale : 6 m (Nous consulter au-delà)

**ESTHI** 

**FLO**<sup>®</sup>  
GAMME ANTI-INONDATION



## Sommaire

1	PRINCIPAUX AVANTAGES.....	3
2	DONNEES TECHNIQUES .....	4
3	PRINCIPE DE FONCTIONNEMENT .....	5
4	LES DIFFERENTS ELEMENTS .....	6
5	CONDITIONS DE MONTAGE .....	7
6	PLAN DE PRINCIPE .....	8
7	OPTIONS.....	10
8	MATERIAUX.....	11
9	INFORMATIONS .....	12
10	PHOTOS.....	13

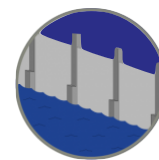

## 1 Principaux avantages

- Protège des inondations sans intervention humaine ni énergie par un système de flottaison
- Absence de poteaux lateraux : moins de risque d'endommagement suite à un accrochage par véhicule
- Bajoyers (murs lateraux) à taille reduite (300-800 mm selon la hauteur de protection)
- Résistant au passage de véhicule jusqu'à 13T / essieu
- Détecteur d'ouverture avec gyrophare et envoi de SMS d'alerte inondation (en option).
- Fermeture automatique et retour à niveau fini à la décrue
- Fonctionne sans ressort et sans vérin

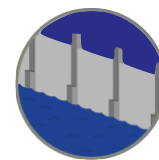

## 2 Données techniques

Largeur maximale	6m (nous consulter au-delà)
Hauteur de protection	De 0,5m à 2m
Taux de fuite	6 l / heure / m <sup>2</sup>
Fabrication / Dimensionnement selon Eurocodes et normes CE	
Charge à l'essieu	Version 13 T / essieu (semi-remorque) Version 1.75 T/essieu (PTR 3.5 T, utilitaires) Version piétonne



### 3 Principe de fonctionnement

En période de crue, le clapet est soulevé en fonction du niveau de la crue grâce à la pression hydrostatique et fait barrage à l'eau.

Lorsque les eaux se retirent le clapet retrouve sa position initiale et permet la circulation des véhicules et piétons

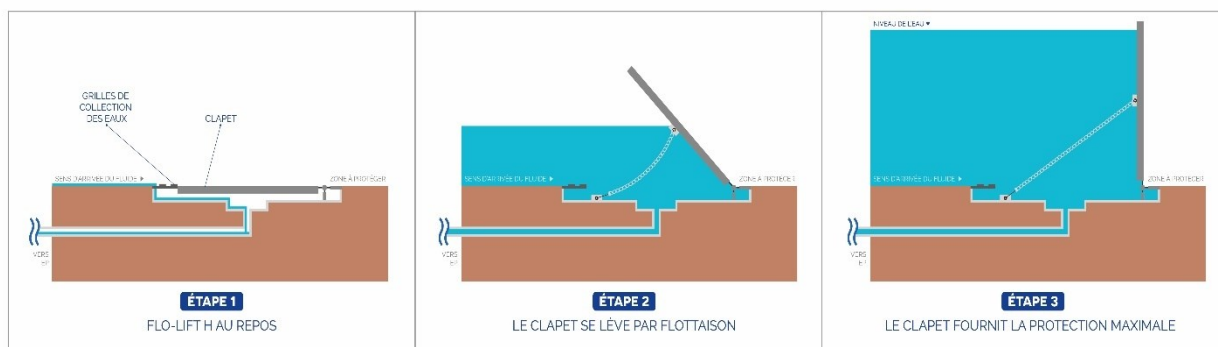

#### Drainage

- Le drainage a une double fonction .
- Drainer les eaux de ruissellements pour éviter que le clapet ne se lève lors des orages.
- Evacuer l' eau présente dans la base après l' inondation.

Le drainage s'effectue par un tube PVC Ø 100 à 200 mm, suivant taille du FLO-LIFT H et le nombre de sorties (1 ou 2) laissées en attente dans la réservation sur les côtés, devant, derrière ou dessous à la demande



## 4 Les différents éléments

### Clapet



Le terme « Clapet » réfère à la partie flottante du système.

C'est ce composant qui, porté par l' eau lors de la crue, va s' ériger et former une barrière de rétention.

Hors période de crue sa partie supérieure est au niveau du sol fini et permet une circulation de véhicules/piétons.

### Base et bajoyers



Le terme « Base » réfère à la structure dans laquelle vient se reposer le clapet au repos.

Cette partie inclut la grille d' admission d' eau

Les bajoyers aux deux extrémités permettent d'assurer l'étanchéité, une fois le clapet ouvert.







## 5 Conditions de montage

Le radier doit permettre le maintien et la stabilité du dispositif pendant sa durée de vie.  
Il doit reprendre les charges de passage sur la barrière (véhicules et piétons).

Le radier (A) est à dimensionner par le client.  
B et C selon le tableau des données technique

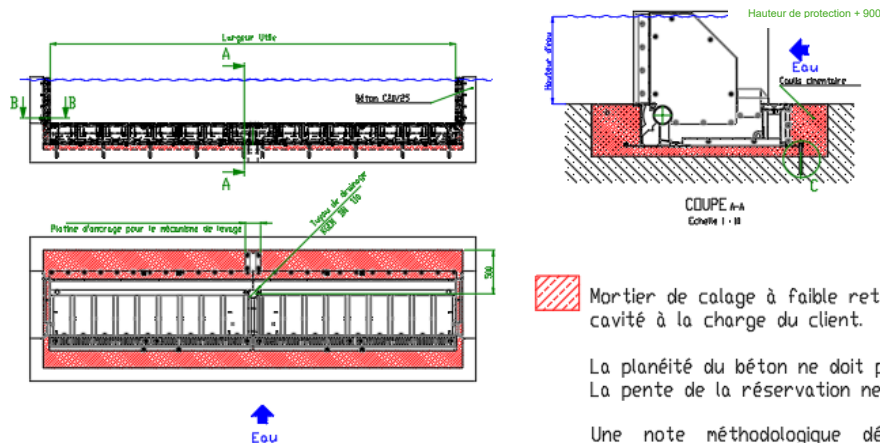
Une réservation est nécessaire pour l'intégration du Flo-Lift H



 Mortier de calage à faible retrait, vibré sans bulles ni cavité à la charge du client.

La planéité du béton ne doit pas dépasser +/-5mm  
La pente de la réservation ne doit pas dépasser les 18%

Une note méthodologique détaillant la méthode de coulage du mortier devra être remise par le client à la date du BPE pour validation par ESTHI.

*Plan des Réservations béton nécessaire pour l'intégration du Flo-Lift H*



## 6 Plan de principe

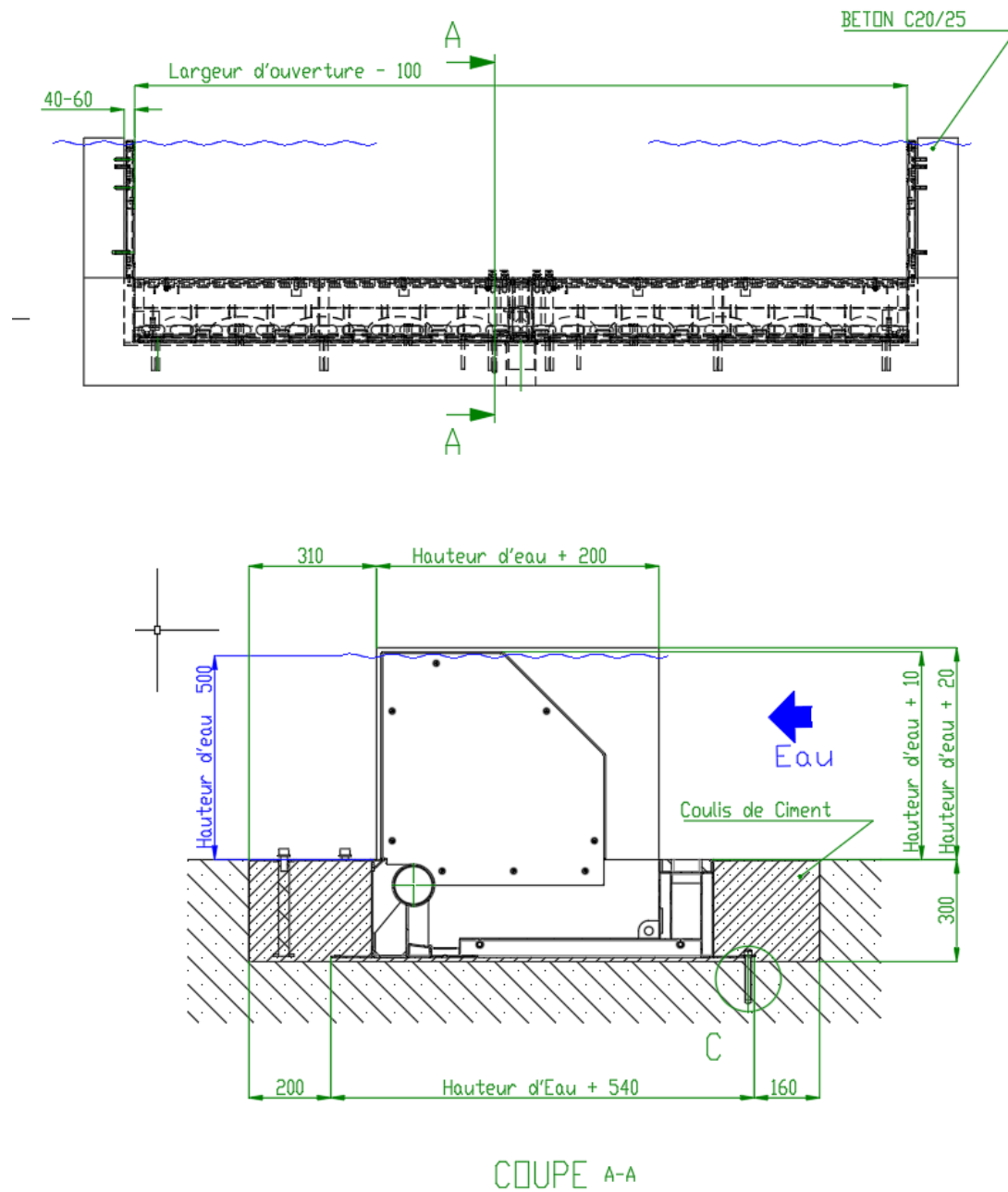



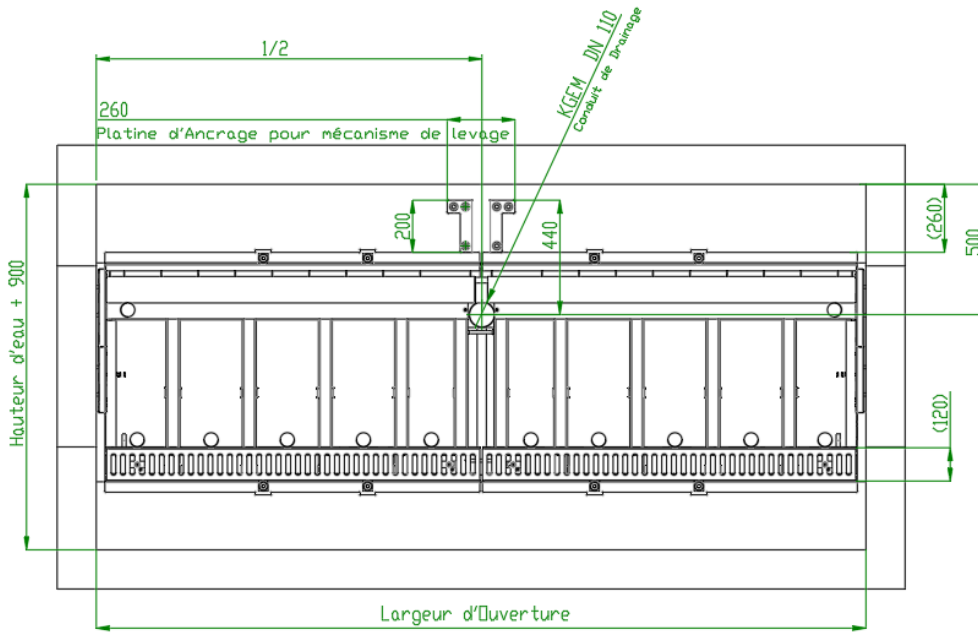

Eau

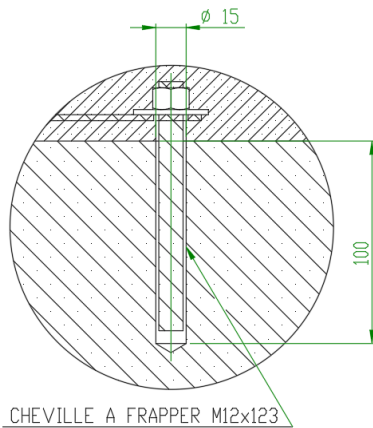

DETAIL c

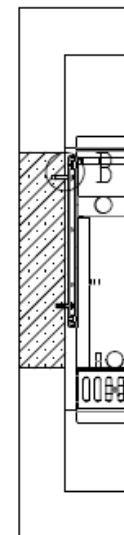

COUPE B-B



## 7 Options

Dispositif de d'alerte, avec détection du mouvement de la barrière et activation d'un signal visuel de type gyrophare, envoi de SMS jusqu'à 100 numéros, via carte GSM. y/c compris boîtier de commande IP67.

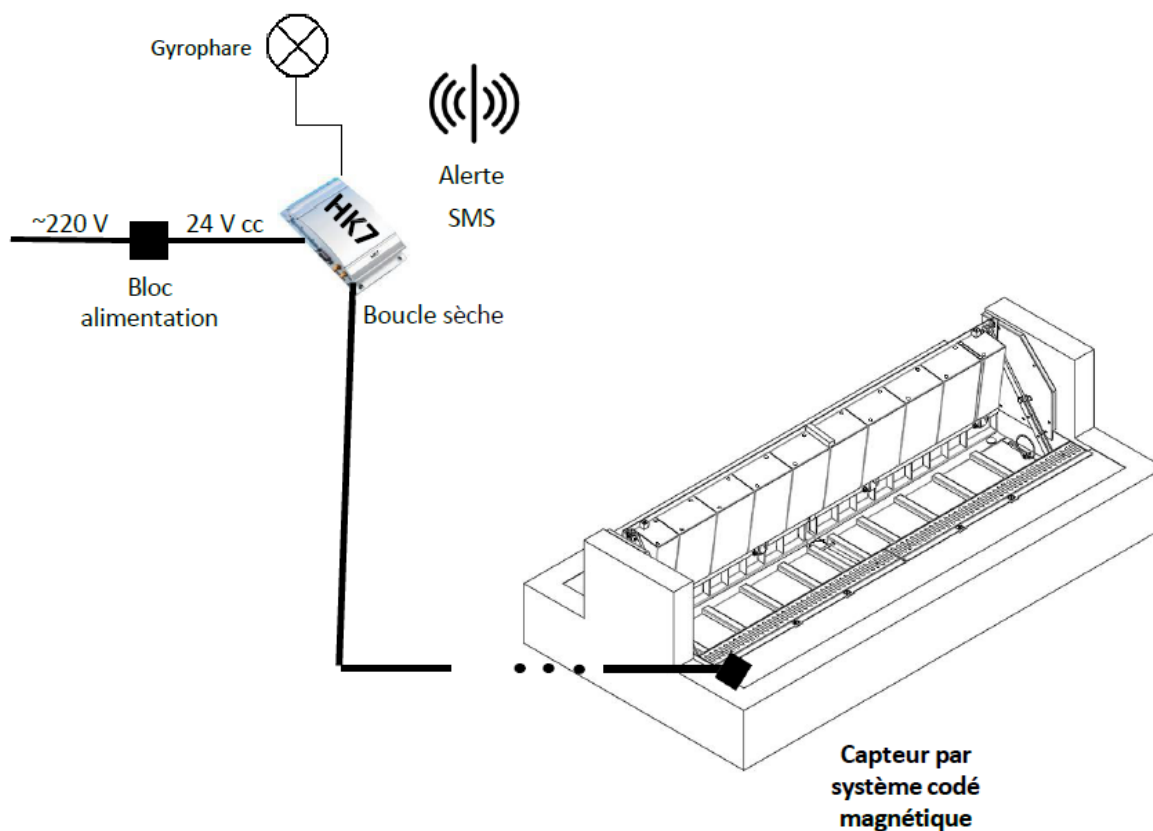



## 8 Matériaux

Matériaux	
Châssis	Acier inoxydable 316L
Bajoyers	Acier inoxydable 316L
Garnitures, charnières, vis de fixations	Acier inoxydable 316L
Clapet	Acier inoxydable 316L Revêtement anti-dérapant
Cuve de réception de l'eau	Acier inoxydable 316L
Grille d'admission	Acier inoxydable 316L
Bars	Acier inoxydable 316L
Joints	EPDM



## 9 Informations

### Dimensionnement

Pression Hydrostatique + 35% de marge de sécurité (DIN 19704-1)

### Étanchéité :

Selon DIN 19569-4 Table 1 classe 5

### EUROCODES / Normes Utilisées

- Dimensionnement selon Eurocodes
- Marquage CE
- Fabrication selon la norme EN1090

### Certifications

- PV de test en Usine disponible sur demande (résistance mécanique et étanchéité)
- Certification TZUS (Institut Technique et de Test pour la construction de Prague), disponible bientôt (en cours de réalisation)
- Marquage CE : Directive Machine 2006/42/ce, disponible bientôt (en cours de réalisation)

### Garantie

L'ensemble des éléments métalliques a une garantie de 2 ans contre les défauts des alliages, les défauts de fabrication et la corrosion naturelle. Les joints sont garantis 2 ans contre le vieillissement naturel.





## 10 Photos



VUE DE FACE



DETAIL JOINTS LATERAUX



DETAIL JOINT SUR BASE



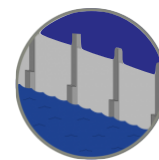

## POSITION HAUTE



## POSITION BASSE

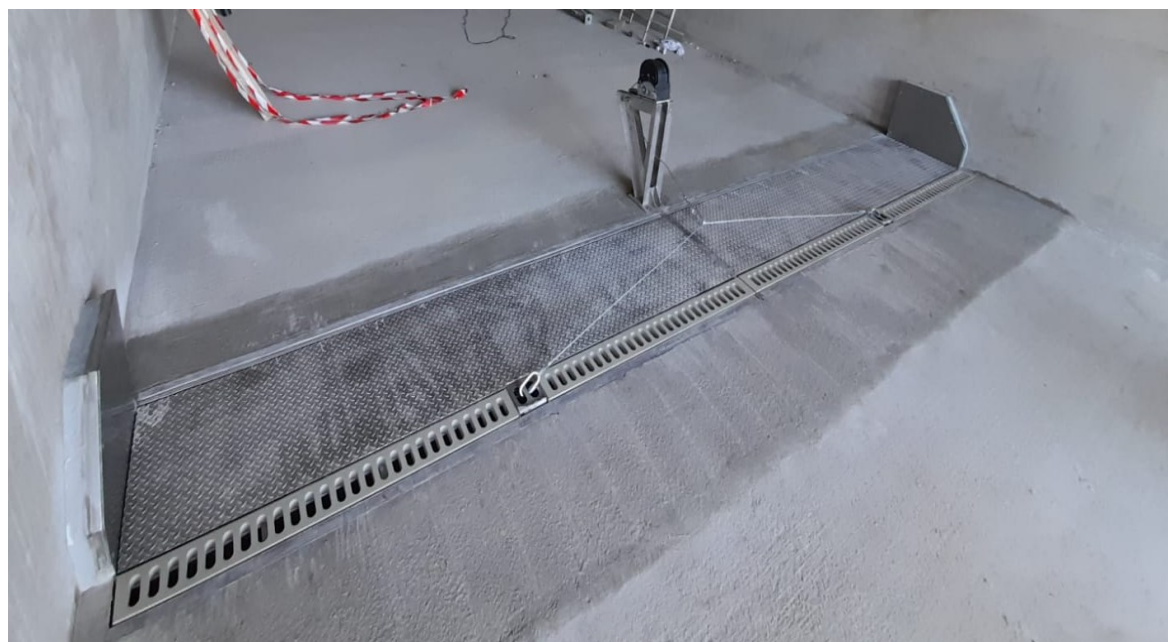





FT FLO-LIFT H - v12062023  
Page 15 / 16



E.S.T.H.I - 27, rue Paul Verlaine - 69100 VILLEURBANNE - Tél. +33 (0)4 78 95 09 74 - [www.esthifrance.com](http://www.esthifrance.com)





FT FLO-LIFT H - v12062023  
Page 16 / 16



E.S.T.H.I - 27, rue Paul Verlaine - 69100 VILLEURBANNE - Tél. +33 (0)4 78 95 09 74 - [www.esthifrance.com](http://www.esthifrance.com)